

LAMM



FUTURA

R & D LAMM

Informazioni
Tecniche

Caratteristiche tecniche

Poltrona compatta per sale conferenze, auditorium e spazi polivalenti.

Poltrona su trave dotata di un dispositivo a gravità che, liberando il sedile, ne consente il ribaltamento con movimento rallentato. Contemporaneamente e automaticamente si abbassa e si verticalizza lo schienale con i braccioli che ruotano in posizione verticale allineandosi al sedile chiuso. In questo modo si riducono notevolmente le dimensioni di ingombro della poltrona e si consente di aumentare lo spazio tra le file con un notevole vantaggio sia per l'accesso e l'uscita degli utenti che per le operazioni di pulizia e manutenzione del locale (la poltrona in fase di riposo ha un ingombro massimo di 19 cm.).

Installazione su piani orizzontali, inclinati o su gradoni, in file dritte o in curva (poltrona singola con doppia fiancata) interasse variabile da 52 a 56 cm.

Installabile con gli innovativi sistemi a scomparsa *Floor Technology* nella versione su tribune telescopiche o su binario.

Sedile e schienale

Sedile e schienale in multistrato, imbottitura in poliuretano espanso indeformabile, a ritardata combustione. Rivestimento in tessuto, ecopelle o pelle.

Fiancata

Fiancata portante in alluminio pressofuso verniciato nei colori nero semi-opaco RAL 9005 o argento semi-opaco e struttura in tubolare d'acciaio verniciato nei colori nero semi-opaco RAL 9005 o argento semi-opaco.

Il bracciolo può essere in legno massello verniciato nelle finiture faggio o rovere oppure in poliuretano integrale colore nero (disponibili altri colori su richiesta).

Futura è disponibile con piede per fissaggio diretto a pavimento o con piede in appoggio dotato di registri.

Accessori

Tavoletta di scrittura in Medium Density con finitura in PVC antigraffio colore nero, ribaltabile a scomparsa con movimento anti-panico.

Carter retro schienale in multistrato nelle finiture faggio, rovere.

Pannello sotto-sedile in multistrato nelle finiture faggio, rovere.

Numerazione posto.

Elemento di identificazione fila.

Piede antiribaltamento con registri.

Tavolino di scrittura ribaltabile su base singola mod. T200.

Collaudi secondo norme europee.

Futura 1/3

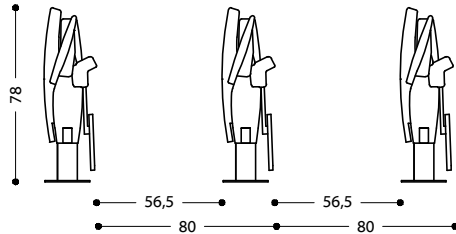
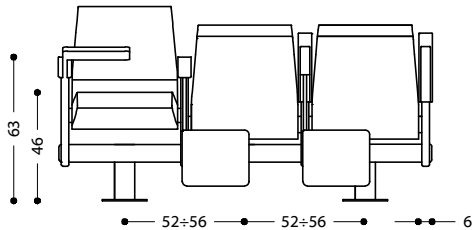
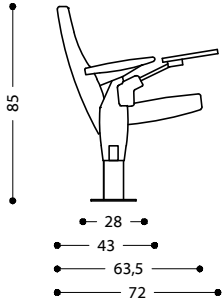
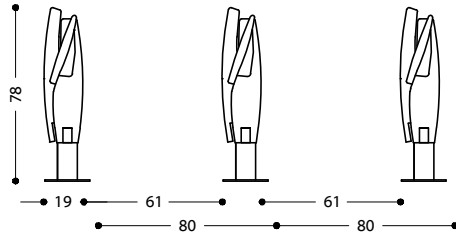
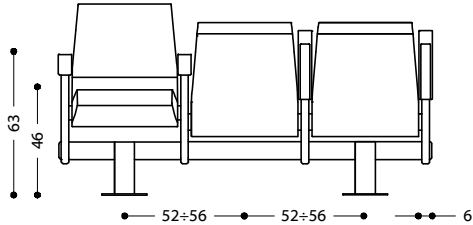
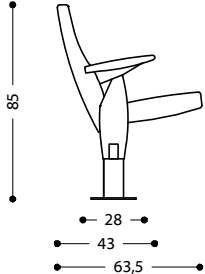

Futura 2/3

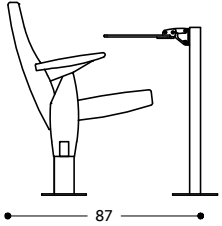
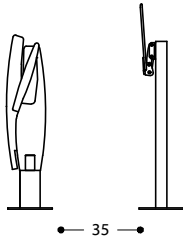
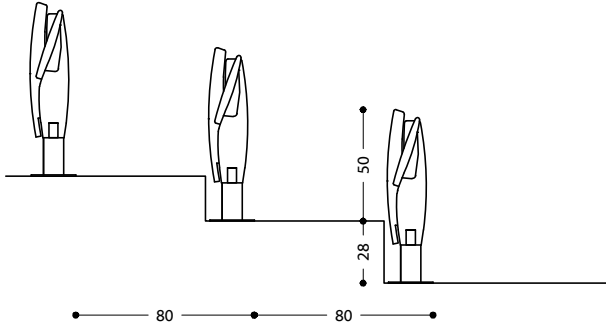

Futura - piedi con registri 3/3

